

## DAX125 ('22) (8BL-JB04)

### マルチマウントバー FE

Multi Mount Bar FE

10月上旬発売

0.25h

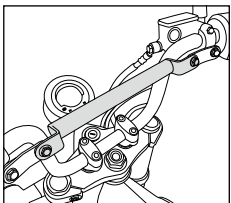

スマートフォンやUSB電源など、電子機器の装着に便利なバーホルダー。ボルトオン装着可能です。

- パイプ部、ステー：スチール製黒塗装
- バー外径：φ22.2
- バー有効長：200mm
- 積載目安荷重：1kg
- 車種専用ステー付属

※ハンドル、マスターシリンダー、リアブレーキホルダー等を社外品のものと交換している場合、取り付けできません。  
※転倒等でハンドルの曲りやマスターシリンダーのずれが生じている場合、取り付けができない恐れがあります。

■DAX125 ('22) (8BL-JB04)

92655 ¥4,400 (¥4,000)



## VELONA™ タコメーターキット φ48

VELONA™ Tachometer Kit φ48

10月上旬発売

1.0h



純正スピードメーターの左側に、小径の「VELONA」φ48タコメーターをバランス良く装着できます。タコメーターは、9000rpmブラックボディ/ブラックパネル。取り付けステー、専用ハーネス付属でボルトオン装着が可能です。メーターステーは防振対策のためラバーマウントを採用しています。

- バックライトカラー3色切り替え可能 (白、青、橙)
- オープニング機能付き
- シフトインジケータ (赤) 機能付き
- 最高回転数記憶機能付き

※針、液晶共にMAX9000rpm表示となります。 ※9000rpm以上の回転数は表示されません。 ※右側への移動不可。

■DAX125 ('22) (8BL-JB04)

27507 ¥18,700 (¥17,000)



## ヘルメットホルダー

Helmet Lock Holder

10月上旬発売

0.25h

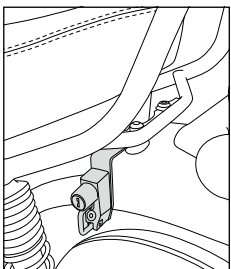

ヘルメットホルダーが純正で装備されていない車両にボルトオンで装着できるヘルメットホルダー。純正ライクな見た目が車両の雰囲気を崩しません。車種専用設計なので、スマートに取り付けが可能です。

- スチール製電着黒塗装仕上げ
- 当社クラシックキャリア (27523) との同時装着が可能です。
- ※駐車のヘルメットの盗難を抑制する商品です。ホルダーにヘルメットを装着したままの走行は危険ですのでお止めください。
- ※この商品は盗難やイタズラを抑制するものであり、完全な盗難防止を保証するものではありません。
- ※この商品に装着した物の盗難、紛失、破損、故障に關しましては一切保証いたしかねます。あらかじめご了承ください。
- ※カギのみの補修設定はありませんので、カギの紛失にはご注意ください。(カギ2本付属)
- ※当社サドルバッグサポート (27510) との同時装着はできません。

■DAX125 ('22) (8BL-JB04)

左側専用

92651 ¥3,740 (¥3,400)



## サドルバッグサポート

Saddlebag Support

10月上旬発売

0.5h



サドルバッグの安定性を高め巻き込みを防ぐサポートバー。専用設計で純正リアキャリア、当社クラシックキャリア (27523) との相性も抜群。ヘルメットホルダー付きなので、サドルバッグを装着してもヘルメットロックが可能です。スッキリしたデザインなのでバッグ非装着時でも、目立ちません。固定用ボルトがオフセットしているので社外リアショックとの併用も可能です。

- 左側専用。
- ヘルメットホルダー付属。(カギ2本付属)
- 純正アクセサリーのリアキャリア同時装着可能。
- 当社クラシックキャリア (27523) との同時装着が可能。
- スチール製マットブラック塗装仕上げ
- 推奨バッグ：容量GL
- 利用可能バッグ：容量6~12L前後
- 最大積載重量：5kg
- ※当社ヘルメットホルダー (92651) 同時装着不可。
- ※本製品は、アシストグリップとして使用はできません。破損する恐れがあります。

■DAX125 ('22) (8BL-JB04)

左側用

27510 ¥14,850 (¥13,500)



## クラシックキャリア

Classic Carrier

10月上旬発売

0.5h



純正グラブバー同径のパイプを使用することで、車体に馴染むデザインにしました。キャリア装着状態で純正シートの開閉も可能。

- 当社サドルバッグサポート (27510)、ヘルメットホルダー (92651) との同時装着可能。ただし、3点同時装着はできません。
- スチール製クロームメッキ仕上げ
- 最大積載重量：4kg
- 積載部分寸法：長さ192×幅(前側)186×幅(後側)178 (mm)
- MADE IN JAPAN
- ※GIVボックス取り付けの場合は27L以下のサイズを使用してください。
- ※フレーム、キャリア破損の恐れがあります。

■DAX125 ('22) (8BL-JB04)

27523 ¥21,450 (¥19,500)



※は2022カタログ掲載頁。

※1.5h は必須同時交換品を含めたトータル作業時間の目安。

※0.5h は単独での取付作業時間の目安。

※は規定の条件を満たせば公道使用できます。

※NO は法基準に抵触するため公道使用できません。

メーカー：■ホンダ ■スズキ ■ハーレーダビッドソン ■ヤマハ ■カワサキ ■その他外車

アシストグリップ

Assist Grip

10月下旬発売

コンパクトで使いやすいアシストグリップ。

0.25h

車体の取り回しで活躍するアシストグリップです。前側のカラー部分はネットフックを掛けやすい構造にしています。



- パイプ径:φ15.9
- スチール製マットブラック塗装仕上げ
- ※Z650RS 50th Anniversaryは純正グラブバーの取り外しが必要です。
- ※カワサキ純正アクセサリーの「グラブバー」、「荷掛けフック」、「サイドグリップ」との同時装着はできません。

Z650RS ('22) (8BL-ER650M)

左側 32472 ¥6,600 (¥6,000)



右側 32489 ¥6,600 (¥6,000)



エンジンプロテクター

Engine Protector

11月上旬発売

0.5h



樹脂製パッドとアルミベースの一体構造により十分な強度を確保。転倒時の衝撃を受け流し、クランクケース割れなどの致命的なマシンダメージを最小限に軽減。車種専用設計でボルトオン装着が可能です。補修部品は片側のみのキットやパッド単体など細かくご用意しています。

※カワサキ純正アクセサリーの「フレームスライダー」、当社製パイプエンジンガードとの同時装着はできません。

Z650RS ('22) (8BL-ER650M)

32490 ¥13,750 (¥12,500)



パイプエンジンガード

Pipe Engine Guard

10月下旬発売

大きく張り出さず目立ちにくい。

0.75h



パイプ  
エンジンガード  
PIPE ENGINE GUARD

シンプルなパイプレイアウト。メインパイプはφ25.4を採用。転倒時の車両のダメージを軽減するエンジンガード。リダクションスライダー付属。

- パイプ径:φ25.4
- 左右セット
- スチール製マットブラック塗装仕上げ
- リダクションスライダー付属

CB250R ('18~'22) (2BK-MC52 / 8BK-MC52)

31418 ¥28,600 (¥26,000)



ヘルメットホルダー

Helmet Lock Holder

10月下旬発売

スマートに取り付けが可能な車種専用設計! 純正ライクな見た目で、車両の雰囲気を崩しません。

0.25h



ヘルメットホルダーが純正採用されていない車両にボルトオンで取付可能。左側タンデムステップホルダーと共締めで簡単装着。カギは2本付属。

- スチール製マットブラック塗装仕上げ

※駐車中のヘルメットの盗難を抑制する商品です。ホルダーにヘルメットを装着したままの走行は危険ですのでお止めください。

※この商品は盗難やイタズラを抑制するものであり、完全な盗難防止を保証するものではありません。

※この商品に装着した物の盗難、紛失、破損、故障に関しましては一切保証いたしかねます。あらかじめご了承ください。

※カギのみの補修設定はありませんので、カギの紛失にはご注意ください。(カギ2本付属)

V-strom250 ('17~'21) (2BK-DS11A)

98165 ¥3,850 (¥3,500)



※は2022カタログ掲載頁。

※1.5h は必須同時交換品を含めたトータル作業時間の目安。

※0.5h は単独での取付作業時間の目安。

※は規定の条件を満たせば公道使用できます。

※は法基準に抵触するため公道使用できません。

メーカー: ■=ホンダ ■=スズキ ■=ハーレーダビッドソン ■=ヤマハ ■=カワサキ ■=その他車

LEDウインカー D-LIGHT MIN

LED Turn Signal D-Light MIN

10月上旬発売



フロント用、リア用のウインカーとしてEマーク取得済。



取り付け車種を選ばない  
人気の小型ウインカー

1.0h

高輝度LEDを採用した小型ウインカー。Eマーク取得済で安心の車検対応品。

- 直流12Vの二輪車専用 (12V 4W)
- ECE認証試験クリア
- ボディ: アルミダイカスト製マットブラック
- アンバーLED
- 防水 (IP67相当)
- 取り付け部 M8×20
- ポジション機能はありません。
- 当社LED対応ウインカーリレーへの交換が必要です。純正がLEDウインカーであっても、リレー交換が必要となる場合があります。

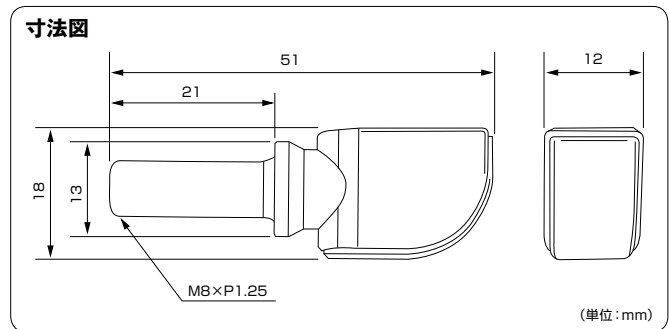

点灯の仕方 ● MINI-1 31756 ¥12,100 (¥11,000) 4 909449 599785

サドルバッグサポート左側専用

Saddlebag Support for Left Side

10月下旬発売

ヘルメットホルダー付きのバッグサポート。



装着例



0.5h

サドルバッグの安定性を高め巻き込みを防ぐサポートバー。走行中の不安や危険を解消 (リアタイヤへの巻き込み防止) → バッグをしっかり支えるパイプレイアウトだから高速走行時でも安心して運転に集中できます。

- 左側専用
- スチール製マットブラック塗装
- ヘルメットホルダー付風 (カギ2個付)
- 純正リアキャリアをはじめ、当社クラックキャリア (S7773) との同時装着が可能。

■ モンキー125 ('18~'22) (2BJ-JB02 / 8BJ-JB03) 左側用 30055 ¥14,850 (¥13,500) 4 909449 599112

シートロック

Seat Lock

GIVI

10月下旬発売

ワンタッチで脱着できるシートバッグ。



収納例

容量アップ時



タンデムシートにGIVI S430 (17874) シートロックアタッチメントを装着することで、ワンタッチで脱着可能なシートバッグ。バッグ本体は中央のファスナーで容量を可変できます。スポーツバイクやツアラーに最適です。

- 最大容量: 10ℓ
- 積載重量: 2kg
- サイズ (外寸): 縦290×260×150→190 (mm)
- 商品構成: レインカバー、ショルダーベルト、フランクジス
- 取り付けには別売のシートロックアタッチメントS430 (17874) もしくは、GIVIタンクロックアタッチメント (各種) が必要です。

※GIVIタンクロックアタッチメントを使用すればタンクバッグとしても使用可能です。



ST610B 31474 ¥27,500 (¥25,000) 4 909449 596869

※□は2022カタログ掲載頁。 ※1.5h は必須同時交換品を含めたトータル作業時間の目安。 ※0.5h は単独での取付作業時間の目安。 ※ok は規定の条件を満たせば公道使用できます。 ※no は法基準に抵触するため公道使用できません。 メーカー: ■ホンダ ■スズキ ■ハーレーダビッドソン ■ヤマハ ■カワサキ ■その他外車

**ATL** 33ℓ ATLASシリーズ (ストップランプ無し)  
33 Liter ATLAS Series (Without Stop Light) 10月上旬発売

**通勤通学最適モデル。**

四角い形状が人気のB33にスモークリフレクターモデルを追加。コンパクトながらフルフェイスヘルメット1個やA4サイズのビジネスバッグがすっぽり入るサイズです。フタを開めるだけでロックが掛かる「プッシュダウンクローズシステム」搭載モデル。

重量(ベース込み)…3.1kg 奥行×幅×高さ(外側)…433×405×306(mm) 最大積載重量3kg プッシュダウンクローズシステム  
※キャリア本体の積載制限以上は積載しないでください。  
※防水性を考慮した設計をしておりますが、完全防水ではありません。  
※構造上カギの閉じ込み(インロック)ができません。十分ご注意ください。  
※商品の仕様上、上下ボタンの押し込み具合は深め(深め)です。ケースを手でささえながらボタンを奥までしっかり押し込み、確実な操作を行ってください。



汎用ベース	WIDE汎用ベース	M5Mベース	M6Mベース	MMベース
○	×	○	○	×
付属	別売り	別売り	別売り	別売り



未塗装ブラック

**B33N2MD** 31432 ¥19,800(¥18,000) 4 909449 596852

**補修部品**

●サイズ=幅260×高さ118×厚み31(mm)  
●重量310g  
※装着する場合、ケースへの穴あけ加工が必要です。  
※バックレストは補助的なものです。常に体重をかけた状態で使用しないでください。

**バックレスト BB42N** 22126 ¥5,500(¥5,000) 4 909449 577967

●サイズ=幅340×高さ315×厚さ5(mm)  
●重量60g ●フレスタン製  
※B32N-ADVには標準装備されています。  
※本体の容量は33ℓですが、インナーマット分容量は少なくなります。  
※ケース内の荷物へのダメージを完全に防ぐことはできません。

**インナーボトムマット PB32N** 16011 ¥3,190(¥2,900) 4 909449 551929

**オイル交換パーフェクトセット**

Oil Change Complete Set

10月下旬発売

**オイル交換時に便利なフルパッケージ!**

オイル交換時に一緒に交換したいオイルフィルター、Oリング、ドレンガスケット等の車種別セット。コレひとつで自分のバイクに必要なものが揃います。ビギナーから上級者の方まで幅広くおすすめ!

※工具とオイルは付属しません。  
※オイルフィルターの向きにご注意ください。  
※取り付けはサービスマニュアルをご参照のうえ、規定トルクで締め付けてください。



**S-63** 30902 ¥1,980(¥1,800) 4 909449 597064

**S-64** 31023 ¥2,090(¥1,900) 4 909449 597071

**■オイル交換パーフェクトセット適合表**

YAMAHA						
通しNo	品番 / 価格	代表車種	年式	型式	セット内容	オイル量(ℓ)
S-63	30902 ¥1,980(¥1,800)	SR400	'83~'21	34F0/1JRO/3HT1/3HT3/3HT4/3HT5/3HT6/3HT7/3HT8/3HT9/3HTA/3HTB/3HTC/3HTD/3HTE/3HTF/3HTG/3HTH/3HTJ/3HTK/3HTL/3HTM/3HTN/3HTP/3HTS/3HTR/3HTU/3HTV/3HTW/3HTY/3HTX/BOH1/B9F1/B9F3/B9F5/B9F6	オイルフィルター×1、 フィルターカバーパッキン×1、 フィルターカバー取付ボルトパッキン×1、 ドレンボルトガスケット(エンジン側)×1、 ドレンボルトガスケット(フレーム側)×1	2.1

**KAWASAKI**

通しNo	品番 / 価格	代表車種	年式	型式	セット内容	オイル量(ℓ)
S-64	31023 ¥2,090(¥1,900)	ZX-12R	'00~'06	ZX1200 A1/A1H/A2/A2A/B1/B2/B3/B4/B6F	オイルフィルター×1、 フィルターキャップパッキン×1、 ドレンボルトガスケット×1	2.8
		バルカン800/ クラシック/ドリフター	'96~'00	VN800 A2/A3/A4/A5/A6/B1/B2/B3/B4/B5/C1/C2		2.9
		W650	'99~'05	EJ650 A1/C1/A3/A4/A5/A6/A7/C3/C4/C5/C6/C7 D1/D2/D3/E1/E2/E3		2.8
		ZRX400/II	'94~'06	ZR400 E1/E2/E3/E4/E5/E6/E6F/F6F/E7/E8/E9/E10 F1/F2/F3/F4/F5/F6/F7/F8/F9/F10		3.2
		ZXR400/R	'89~'99	ZX400 H1/H2/J1/J2/L1/L2/L3/L4/L4A/L5 M1/M2/M3/M4/M6/L9		3.0
		ZZR400	'90~'06	ZX400 K1/K2/K3 N1/N2/N3/N4/N5/N6/N6F/N6S/N7/N8/N9/N10/N11		3.2
		バリオスII	'91~'06	ZR250 A1/A2/A3/A4/A5/A6 B1/B1A/B2/B4/B5/B6/B6F/B7/B8/B9		2.55
		ZXR250/R	'89~'99	ZX250 A1/A2/B1/B2/C1/C2/C3/C4/C5/C7/D1		2.55

※は2022カタログ掲載頁。 ※は必須同時交換品を含めた1.5hは単独での取付作業時間の目安。 ※は規定の条件を満たせば公道使用できます。 ※は法基準に抵触するため公道使用できません。 メーカー: =ホンダ =スズキ =ヤマハ =カワサキ =その他外車

NOLAN®

N60<sup>6</sup>LEARN TO BE  
BRAVE

## 基本機能をおさえたベーシックモデル。

現代的なスポーツにインスパイアされたデザインと機能は、街乗りから高速道路まで幅広い状況に適した設計で、エントリーライダーにおすすめなヘルメットです。

アウターシェル材質：ハイファンクション・ハイグレードLEXAN™ポリカーボネート 内装：脱着洗濯可能 あごひも：マイクロロック 規格：SG規格  
付属品：PINLOCK® 曇り止めシート

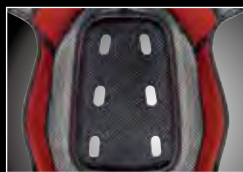

## エコフレンドリー内装

エコフレンドリーに配慮したイタリヤ製リサイクル生地を採用した内装は、肌触りが良く、通気性の良い仕様でエアースターテクノロジーとの組み合わせでヘルメット内を快適に保ちます。

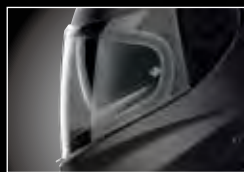

## UV400インナーバイザー

インナーバイザーは、サングラスとしての高い性能をもつUV400タイプ。両面に曇り防止およびアンチスクラッチ加工済み。左側面のレバーにより、7つの高さポジションが選べます。



## PINLOCK® (曇り止めシート)

PINLOCK® シートは、2枚ガラスのように中空状態を作ることによって、曇らないシールドを実現しています。NOLAN社の特許システムにより、シールドを取り外すことなく、外側からPINLOCK® シートの調節が可能です。



## マイクロロック

世界で初めてラチェット式あごひもを採用したNOLAN社は、その高い技術力で利便性だけでなく、度重なる耐久試験など、安全性も考慮した設計になっています。

N60<sup>6</sup>

帽体大きさ	☞		☞	
サイズ	S	M	L	XL

ご注意

帽体が共通であっても、内装変更によるサイズ調整はできません。

※☐は2022カタログ掲載頁。

※1.5h は必須同時交換品を含めたトータル作業時間の目安。

※0.5h は単独での取付作業時間の目安。

※ok は規定の条件を満たせば公道使用できます。

※NO は法基準に抵触するため公道使用できません。

メーカー：■ホンダ ■スズキ ■ハーレーダビッドソン  
■ヤマハ ■カワサキ ■その他外車

NOLAN® N60<sub>6</sub>NOLAN® N60<sub>6</sub>

## Variation

サイズ: S (55~56) / M (57~58) / L (59~60) / XL (61~62)

N60<sub>6</sub>

## ■ストーナー10th ANNIVERSARY

各 ¥38,830 (¥35,300)

カラー	M	L	XL
ストーナー10th ANNIVERSARY/52	30522	30523	30532

※つや消し



## ■ストーナー

各 ¥38,830 (¥35,300)

カラー	M	L	XL
ストーナー/50	30533	30534	30536



## ■リンス

各 ¥38,830 (¥35,300)

カラー	M	L	XL
リンス/44	30513	30514	30515

バーコードリストはラブレター同封の別紙をご参照ください。

※は2022カタログ掲載頁。

※は必須同時交換品を含めた  
1.5h トータル作業時間の目安。※0.5h は単独での取付  
作業時間の目安。※は規定の条件を満たせば  
公道使用できます。※は法基準に抵触するため  
公道使用できません。メーカー: =ホンダ =スズキ =ヤマハ  
=カワサキ =その他外車

Variation

サイズ: S (55~56) / M (57~58) / L (59~60) / XL (61~62)

N606



■カネットTEST 各 ¥38,830 (¥35,300)

カラー	M	L	XL
カネットTEST/48	30506	30507	30512

※つや消し



■メランドリ アクアリウム 各 ¥38,830 (¥35,300)

カラー	S	M	L	XL
メランドリ アクアリウム/51	30428	30463	30464	30501



■チェカ 各 ¥38,830 (¥35,300)

カラー	S	M	L	XL
チェカ/49	30291	30302	30303	30410

※つや消し

バーコードリストはラブレター同封の別紙をご参照ください。

※□は2022カタログ掲載頁。

※1.5h は必須同時交換品を含めたトータル作業時間の目安。

※0.5h は単独での取付作業時間の目安。

※0.5h は規定の条件を満たせば公道使用できます。

※NO は法基準に抵触するため公道使用できません。

メーカー: ■ホンダ ■スズキ ■ハーレーダビッドソン ■ヤマハ ■カワサキ ■その他外車

NOLAN® N60<sub>6</sub>

NOLAN® N60<sub>6</sub>

Variation

サイズ: S (55~56) / M (57~58) / L (59~60) / XL (61~62)

N60<sub>6</sub>



■デビス

各 ¥38,830 (¥35,300)

カラー	M	L	XL
デビス/47	30516	30517	30521



■MOTOGP

各 ¥38,830 (¥35,300)

カラー	S	M	L	XL
MOTOGP/31	30241	30247	30277	30278

※つや消し



〈グレー/20〉  
※つや消し



〈ホワイト/21〉  
※つや消し

■アンカー

各 ¥34,980 (¥31,800)

カラー	S	M	L	XL
グレー/20	30547	30548	30549	30550
ホワイト/21	30552	30572	30581	30582

バーコードリストはラブレター同封の別紙をご参照ください。

※は2022カタログ掲載頁。

※1.5h は必須同時交換品を含めたトータル作業時間の目安。

※0.5h は単独での取付作業時間の目安。

※は規定の条件を満たせば公道使用できます。

※は法基準に抵触するため公道使用できません。

メーカー: ■=ホンダ ■=スズキ ■=ハーレーダビッドソン ■=ヤマハ ■=カワサキ ■=その他車



## Variation

サイズ: S (55~56) / M (57~58) / L (59~60) / XL (61~62)

N606



## ■ダウンシフト

各 ¥34,980 (¥31,800)

カラー	S	M	L	XL
ダウンシフト/39	30583	30584	30585	30588

※つや消し

※ブルー系のカラーは見る角度によって色が変わるタイプのグラフィックです。

〈レッド/41〉  
※つや消し〈イエロー/42〉  
※つや消し

〈メタルホワイト/43〉

## ■ステーブル

各 ¥31,900 (¥29,000)

カラー	S	M	L	XL
レッド/41	30589	30597	30598	30599
イエロー/42	—	30600	30609	30614
メタルホワイト/43	—	30615	30616	30617



〈メタルホワイト/5〉

〈フラットブラック/10〉  
※つや消し

## ■ソリッド

各 ¥29,920 (¥27,200)

カラー	S	M	L	XL
メタルホワイト/5	30650	30651	30652	30653
フラットブラック/10	30657	30658	30659	30663

バーコードリストはラブレター同封の別紙をご参照ください。

※は2022カタログ掲載頁。

※は必須同時交換品を含めた  
1.5h トータル作業時間の目安。※は単独での取付  
0.5h 作業時間の目安。※は規定の条件を満たせば  
Track 公道使用できます。※は法基準に抵触するため  
NO 公道使用できません。メーカー: =ホンダ =スズキ =ハーレーダビッドソン  
=ヤマハ =カワサキ =その他外車

MC HOUSE

MC HOUSE

FOR ALL THE MOTORCYCLE LOVERS

# MC HOUSE DAYTONA

特許出願中

## リニューアルして再登場!

ボルト固定のフレームパイプに分厚い生地製の幌で、大切な愛車をガッチリリガード。出し入れの邪魔にならない平板の横フレーム（フレームステム）を追加することで横剛性を向上。幌もより防水性の高い生地に変更しました。開口部の高さは1.7m、屋根の高さは頂点で約2mと高さも十分確保。屈みながらのバイクの出し入れの必要はありません。バイクカバー以上、ガレージ未満のバイクテントです。

- ※本商品の組み立て作業は安全確保のために2人以上で行なってください。
- ※組み立て作業は周囲の安全を確保し、水平で滑りにくく広くて安全な場所で行なってください。
- ※風速約20m/s以上の強風時は幌を外してください。風の影響を受けてテントが破損や吹き飛ばなどの事故を起こし物的損害や人的損害が生じる恐れがあります。
- ※積雪時は屋根に積もる雪は定期的に落としてください。過度な積雪があると雪の重量でテントが破損する恐れがあります。
- ※本商品は雨や風、紫外線などで経年劣化します。定期的に各部の異常がないか必ず点検してください。
- ※汚れなどを洗浄する場合は柔らかい布やスポンジを使い、水や中性洗剤で軽く洗い流してください。
- ※本商品の設置の際は別売りのベグなどを使い地面へ確実に固定してください。また、設置場所の状況（コンクリート地面等）によっては別売りのベグが使えない場合がございます。その場合はアンカーボルトなど別途固定器具を用意するなどし固定してください。
- ※本商品は完全防水ではありません。また、テント内と外気に気温差がある場合、結露が発生します。



幅1000mmのコンパクトサイズながら、開口部と屋根の高さは大型サイズと同様の高さを確保することで出し入れのしやすさをキープ。ミニバイクやスクーターの保管にピッタリです。前後とも扉が開く設計なので、住宅街のせまいスペースでも設置場所を選びません。

- 構成部品・・・土台&パイプ&ジョイント×40、幌×1、ゴムひも×12、ボルトナット×各30
- 素材・・・フレーム：鉄、幌：100%ポリエステル+裏地PUコーティング、固定用ひも：ゴム
- 開口部幅900×高さ1700 (mm) ●梱包サイズ：1720×320×150 (mm) (約40kg)
- ※換気窓はございません。

MCハウス1000 (ミニバイク1台分) 31295 ¥60,500 (¥55,000)



幅1300mmで大型バイクは1台、中型バイク+ミニバイクなら2台保管も可能。

- 構成部品・・・土台&パイプ&ジョイント×40、幌×1、ゴムひも×12、ボルトナット×各28
- 素材・・・フレーム：鉄、幌：100%ポリエステル+裏地PUコーティング、固定用ひも：ゴム
- 開口部幅1040×高さ1700 (mm)
- 梱包サイズ：1720×320×150 (mm) (42.5kg)

MCハウス1300 (車体1台分)

31296 ¥66,000 (¥60,000)



幅1700mmで大型バイク+中型バイクの2台保管も可能。バイク1台ならテントの中で簡単なメンテナンスを行うこともできます。

- 構成部品・・・土台&パイプ&ジョイント×40、幌×1、ゴムひも×12、ボルトナット×各28
- 素材・・・フレーム：鉄、幌：100%ポリエステル+裏地PUコーティング、固定用ひも：ゴム
- 開口部幅1220×高さ1700 (mm) ●梱包サイズ：1720×320×150 (mm) (45kg)

MCハウス1700 (車体2台分)

31333 ¥71,500 (¥65,000)



### お取引先様へ

本商品は梱包サイズが大きいため、送料が通常よりも高額になる恐れがございます。事前に梱包サイズより送料などをご確認のうえ、ご注文ください。弊社からの出荷につきましては、通常商品同様の取り扱いとなります。

### 横剛性を向上させたフレームステム



段差が出ないので出し入れの邪魔にならない平型の横フレームを追加することで、横方向へのねじれ、ズレに強くなりました。

フレームステムは、ストロンガーバーキングプレート (20055) と併用可能。取付穴が横穴になっているのでお好みの場所に設置できます。

- ※は2022カタログ掲載頁。
- ※ 1.5h は必須同時交換品を含めたトータル作業時間の目安。
- ※ 0.5h は単独での取付作業時間の目安。
- ※ は規定の条件を満たせば公道使用できます。
- ※ は法基準に抵触するため公道使用できません。
- メーカー：
  - ホンダ
  - スズキ
  - ハーレーダビッドソン
  - ヤマハ
  - カワサキ
  - その他車

### 防水性向上

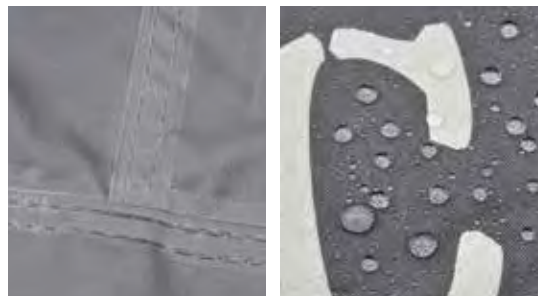

幌は従来品と比較して防水性の高い生地へ変更。縫い目にはシームテープ処理を施しました。

### 強風にも負けない頑丈な構造

フレームはφ22、1.2mm厚の肉厚スチールパイプを採用。フレームの連結はボルト固定とプッシュボタン固定を組み合わせることで、強度と組み立ての簡易性を両立。連結部の穴を利用して筋丈による補強が可能。



### 面ファスナーとゴムひもでフレームと幌を一体化

幌は室内4か所の面ファスナーと裾部分のゴムひもでしっかり固定。幌の外側には風飛び防止用ロープの固定リングを装備しています。



### オートバイの保管を考えた湿気対策

左右の窓と前後に設けたベンチレーション、地面からパイプを持ち上げたフレーム構造で湿気を逃しやすくしています。  
※MCハウス1000に左右の窓はありません。



### 砂などの侵入を防ぐスカート形状

スカート形状の裾は、砂やほこりなどの侵入を防ぎます。開閉部は南京錠の使用が可能。



#### 別売品 (OPTION)

##### ■インナーフカバー



テントフレームと幌の間に被せる防水生地のカバー。幌と併せた二重構造になるため、防水性、結露抑止、遮熱効果が向上します。

※幌に縫い付けてあるひもを使用して確実に固定してください。

MCハウス1000用	31353 ¥4,400 (¥4,000)
MCハウス1300用	31357 ¥4,400 (¥4,000)
MCハウス1700用	31364 ¥4,400 (¥4,000)

##### ■MCハウス用固定アンカー

MCハウス用固定アンカー。スパイラルタイプ、ストレートタイプの2種類。設置環境に合わせてご使用ください。

※砂利や石を多く含む土では刺し込みきれない可能性があります。無理に力を掛けて打ち込むと、変形・破損の原因となる可能性があります。



スパイラル形状のアンカー。砂利の無い土の上でも抜けにくい形状。

スパイラルアンカー	31382 ¥1,980 (¥1,800)
-----------	-----------------------

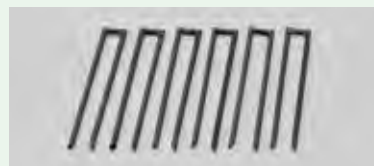

ストレート形状のアンカー。砂利を含むアンカーを打ちにくい場所でもストレート形状で抜けにくい。

U字アンカー	31383 ¥1,980 (¥1,800)
--------	-----------------------

#### 補修部品

##### ■フレームシステム



リニューアル後のMCハウスで新規採用した平型の横フレーム。平板を使用することで車両の出し入れを邪魔することなく、横方向へのねじれ、ズレに対する強度が向上します。当社ストロンガーパーキングプレート(20055)や地球ロックと併用など使い方は様々。従来品への装着も可能です。

※地球ロック等併用時、車体を勢いよく載せないでください。フレームの変形・破損の原因となります。

MCハウス1000用	31334 ¥3,850 (¥3,500)
MCハウス1300用	31351 ¥3,850 (¥3,500)
MCハウス1700用	31352 ¥3,850 (¥3,500)

##### ■幌



MCハウス1000用	31377 ¥38,500 (¥35,000)
MCハウス1300用	31379 ¥44,000 (¥40,000)
MCハウス1700用	31380 ¥49,500 (¥45,000)

##### ■固定用ゴムひも



固定用ゴムひも	23070 ¥680 (¥600)
---------	-------------------

バーコードリストはラブレター同封の別紙をご参照ください。

※口は2022カタログ掲載頁。

※1.5h は必須同時交換品を含めたトータル作業時間の目安。

※0.5h は単独での取付作業時間の目安。

※は規定の条件を満たせば公道使用できます。

※No は法基準に抵触するため公道使用できません。

メーカー: ■ホンダ ■スズキ ■ハーレーダビッドソン ■ヤマハ ■カワサキ ■その他外車

ストレッチインナーハーフカバー

Stretch Inner Half Cover

10月中旬発売



**STRETCH INNER HALFCOVER** ストレッチインナーハーフカバー



使用例: ■モンキー50 Sサイズ(31047)使用



使用例: ■ZX-25R Mサイズ(22145)使用



使用例: ■CB1300SF Lサイズ(22146)使用



裏起毛の生地で車体に優しい。



伸縮性の高いストレッチ素材を使用。



ギャザー加工でピッタリフィット。



バイクカバーのインナーとしても使用可能。

バイクにフィット。傷とほこりをガード

ガレージ・屋内での保管時や、屋外用バイクカバーのインナーに使用することで、屋内保管時にありがちなほこりの蓄積や、ガレージ内での傷つきを防止します。大切なバイクを傷やほこり等から守る裏起毛の生地は、ストレッチ性が高いので車体に優しくフィットします。ハーフ形状なので、地面やタイヤ、チェーン等、汚れる原因となる部分と接触しません。外装が気になるフルカウル車はもちろん、旧車やレーサーにも。あなたの大切なバイクを守ります。

- ※トップケースやサイドケース・スクリーン等を使用している場合、フィッティングが異なります。
- ※生地は耐水性はありません。
- ※耐熱性は無いため、走行直後やエンジン、マフラー等が熱を持っている状態では使用しないでください。
- ※室内保管や、一般的なバイクカバーの内側に装着することで傷等を防止します。
- ※定期的に天日干し等を行なってください。生地にカビ等が発生したりする可能性があります。
- ※生地を極度に引っ張ったり過度な負荷を掛けしないでください。生地の劣化や、ナンバープレートやウインカー等の破損の原因となることがあります。



収納袋付属

Sサイズ [NSR50・モンキー等のミニバイク用]

31047 ¥6,380 (¥5,800)



Mサイズ [250cc~750ccクラスの車両まで]

22145 ¥8,800 (¥8,000)



Lサイズ [~大型クラス。ハーレー・アドベンチャー系の車両も]

22146 ¥11,880 (¥10,800)



# 秋のガレージキャンペーン

2022年10月1日 ▶ 11月30日ご成約まで

展示店限定企画

詳しくは、特設webページをご覧ください。

BASICシリーズを展示店舗で期間中にご成約いただいたお客様が対象です

メーカー: ■=ホンダ ■=スズキ ■=ハーレーダビッドソン  
■=ヤマハ ■=カワサキ ■=その他車

※は2022カタログ掲載。 ※1.5h は必須同時交換品を含めたトータル作業時間の目安。 ※0.5h は単独での取付作業時間の目安。 ※は規定の条件を満たせば公道使用できます。 ※No は法基準に抵触するためメーカーごとの公道使用できません。

HOT GRIP ヘビーデューティー ビルトイン4Sn

Heated Grip Heavy Duty Grip Kit Built-in 4Sn

P126

発売中

この細さでも暖房付き。

スッキリスイッチ一体型 速暖クイックヒート ワンタッチ温度調節

ワンタッチで温度調節!

ボタンレベル別温度比較グラフ

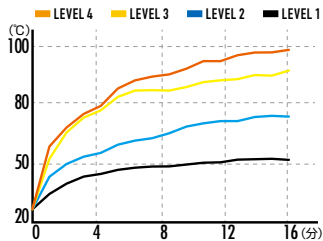

ホットグリップ

スイッチ一体型 Built in

スイッチ内蔵でグリップもスリム!

グリップへ埋め込まれたスイッチと純正に近い細さのグリップ径で見た目スッキリ。スイッチオンですぐに暖まる「速暖クイックヒート」機能付き。温度が逃げにくくねじれに強い樹脂製インナーとフィルムヒーターの採用で断線しにくい構造です。

- φ22.2mmハンドル車 12V車専用 ●グリップ全長:120mm エンド貫通式(バーエンド装着可能)
- グリップ内径(右):φ24.4mm(左):φ21.2mm ●最大4分間の急速暖房機能(クイックヒート機能)を搭載。
- H.I.D.システム装着車取付可。
- ※電源ONにする前に、必ずエンジン&H.I.D.システム(H.I.D.装着車)を始動させてください。
- ※LEVEL3&4での走行はバッテリー上りのトラブルや低温やけどの恐れがあります。急速暖房用としてご使用ください。
- ※温度比較グラフは室内での測定結果です。参考値として参照ください。
- ※スロットルスリーブに回り止め(リブ)などがある場合は回り止り作業が必要です。また、回り止めが無いスリーブでも、グリップ内径に合わせて割り落とす作業を行ってください。
- ※FLATスロットルスリーブ使用不可。 ※別売のホットグリップ専用接着剤を必ず使用してください。
- ※初期型マジスティ不可。

ご注意

- 発電能力不足の車両(原付1種/2種のような小排気量車)やバッテリーレス車には使用不可。バッテリー容量とジェネレーター発電容量が小さい車両に取り付けた場合、充電能力不足でバッテリーララルを引き起こすことがあります。
- ホットグリップは消耗品です。グリップ部分が摩耗します。定期的に交換してください。



ヘビーデューティービルトイン4Sn (全長120mm、グリップ外径:φ33.6)

エンド貫通 10154 ¥13,200 (¥12,000)

補修部品

■ビルトイン4Sn ホットグリップ単品	■ビルトイン4Sn用ハーネス
右側 16024 ¥6,600 (¥6,000)	16025 ¥770 (¥700)
左側 16023 ¥6,600 (¥6,000)	

HOT GRIP 巻きタイプEASY USB

Heated Grip Over Grip Easy Type USB

発売中

ホットグリップ

あかっただかかん。

気軽にあったかい! モバイルバッテリーで使用可能!

巻きタイプだから簡単脱着! フィルムヒーターで省電力!



USB電源 配線加工 消費電力 不要 11W

専用グリップへの交換不要な巻き付け式ホットグリップ。電源取り出しもUSB接続なので取付簡単です。省電力設計の11W。薄く断線しにくいフィルムヒーター採用。ON/OFFスイッチは、目立ちにくいUSB端子一体式です。

- 本商品は5V2.1A以上の出力のUSBポート(別売り)への使用を前提に設計しています。ポート側が5V2.1Aを安定して出力できない場合は発熱量が不足します。USB2ポート(2口合計2.1A)へ他機器と同時に使用する際は特にご注意ください。
- ハンドル径:22.2mm
- ヒートシート:95×105mm
- 取付グリップ全長:110mm以上
- ※低温やけどに注意してください。
- ※厚手の冬用グローブを必ず使用してください。
- ※薄手のグローブを使用した場合はやけどまたは低温やけどを起しやすくなる危険です。
- ※長時間の連続使用は避けてください。
- ※本商品は温度調節機能がありません。使用環境により温度が高くなる場合があります。
- ※モバイルバッテリーでの使用時間の目安: 6000mAhで約1~1.5時間。(使用環境やバッテリーの劣化状態が増減します。)



巻きタイプEASY USB (全長105mm) 31051 ¥7,700 (¥7,000)

補修部品

■31051用 USBプラグ 99092 ¥1,320 (¥1,200)	シートヒーター右側 31052 ¥3,520 (¥3,200)	シートヒーター左側 31053 ¥3,520 (¥3,200)
--------------------------------------	---------------------------------	---------------------------------

HOTGRIP (10154/79043/98571) 用別売品 (OPTION)

<p>■ホットグリップ専用接着剤 (速乾)</p> <p>P736 79280 ¥1,320 (¥1,200)</p>	<p>■FLATスロットルスリーブ</p> <p>77386</p> <p>■NC750X ('14) 他 77386 ¥1,155 (¥1,050)</p> <p>■MT-09/A ('14) 他 77387 ¥1,155 (¥1,050)</p> <p>ヘビーデューティービルトイン4Sn (10154)には使用できません。</p>	<p>■アクセサリ電源ユニット D-UNIT</p> <p>98830</p> <p>D-UNIT+ ACC3+常電1系統 P357 16075 ¥3,300 (¥3,000)</p> <p>D-UNIT ACC4系統 P356 98830 ¥3,300 (¥3,000)</p> <p>D-UNIT WR ACC3系統 防水 P357 16037 ¥2,860 (¥2,600)</p>	<p>98437</p> <p>バイク専用電源スレンダーUSB (1ポート) P355 98437 ¥4,400 (¥4,000)</p>
---	--	--	---

バーコードリストはラブレター同封の別紙をご参照ください。

※□は2022カタログ掲載頁。 ※1.5h は必須同時交換品を含めたトータル作業時間の目安。 ※0.5h は単独での取付作業時間の目安。 ※dk は規定の条件を満たせば公道使用できます。 ※No は法基準に抵触するため公道使用できません。 メーカー: ■ホンダ ■スズキ ■ハーレーダビッドソン ■ヤマハ ■カワサキ ■その他外車

ツーリングフラットグリル用収納バッグ

Bag For Touring Flat Grill 189

10月中旬発売



ツーリングフラットグリル(品番:16374)にピッタリサイズの丈夫で長持ちな帆布製収納バッグ。

●本体サイズ:205×270(mm)



31496 ¥1,485 (¥1,350) 4 909449 596760

パッケージおよび POS ラベル変更のご案内

平素より格別なお引き立てを賜り、誠にありがとうございます。この度、下記の商品につきましてパッケージデザインおよび商品ラベルの変更をさせていただくことをご案内いたします。恐れ入りますが、現行商品の在庫がなくなり次第、新パッケージに変更し販売させていただきます。なお、パッケージの変更に伴う商品番号、標準価格、JANコードの変更はございません。大変お手数をおかけすることと存じますが、何卒ご理解賜りますようお願い申し上げます。

■パッケージ変更 ※プリアスター+台紙から化粧箱へ変更いたしました。



USB TypeA 1ポート (USB 5V2.1A)	93039	¥2,860 (¥2,600)	4 909449 476000
USB TypeA 2ポート (USB2口合計5V2.1A)	93040	¥3,520 (¥3,200)	4 909449 476017
USB TypeA 1ポート+シガーソケット1ポート (USB 5V2.1A+シガーソケット 12V5A)	93042	¥3,300 (¥3,000)	4 909449 475966
USB TypeA 2ポート+シガーソケット1ポート (USB2口合計5V2.1A+シガーソケット 12V5A)	93043	¥3,740 (¥3,400)	4 909449 475973

■商品ラベル変更



ブレーキパッド(ゴールデンパッドX、赤パッド、ハイパーパッド、ハイパーシインターパッド)各種の商品ラベルが店頭で選びやすい通しナンバー付きに変更となりました。

価格改定のお知らせ

この度は、弊社一部商品の価格改定をさせていただくこととなりました。詳しい内容に関しましては、別紙【価格改定のお知らせ】をご参照ください。今後とも商品の品質向上に努め、お客様に喜ばれる商品開発に一層努力する所存でございます。諸般の状況をご賢察の上、何卒ご理解を賜りますようお願い申し上げます。

2022年10月営業日カレンダー

日	月	火	水	木	金	土
9月25	26	27	28	29	30	10月1
2	3	4	5	6	7	8
9	10	11	12	13	14	15
16	17	18	19	20	21	22
23	24	25	26	27	28	29
30	31					

赤字は、休日とさせていただきます。

※☐は2022カタログ掲載頁。 ※1.5hは必須同時交換品を含めたトータル作業時間の目安。 ※0.5hは単独での取付作業時間の目安。 ※🚗は規定の条件を満たせば公道使用できます。 ※🚫は法基準に抵触するためメーカーメーカ: 🇨🇵=ホンダ 🇨🇳=スズキ 🇨🇷=ハーレーダッドソン 🇨🇯=ヤマハ 🇨🇰=カワサキ 🇨🇸=その他車